

シンプルP-2シリーズ  
P型2級受信機(標準タイプ)  
3回線内器 BVJ25131K  
5回線内器 BVJ25151K

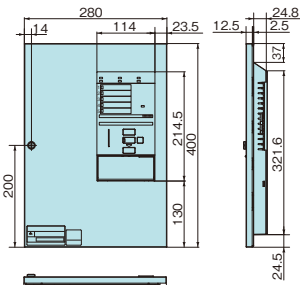

(上の図は5回線の寸法図です。  
3回線は地区窓の数が異なります。)

シンプルP-2シリーズ  
P型2級受信機(ストロングタイプ)  
3回線内器 BVJ25231  
5回線内器 BVJ25251

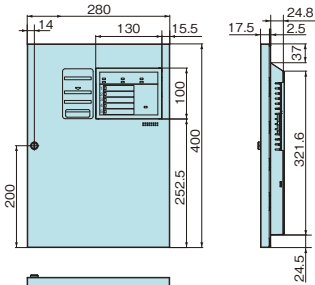

(上の図は5回線の寸法図です。  
3回線は地区窓の数が異なります。)

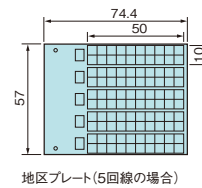

地区プレート(5回線の場合)

移信用リレーユニット  
BVJ88221

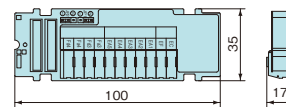

露出ボックス1J型  
BVJ8512

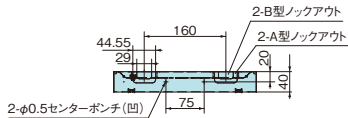

埋込ボックス1J型  
BVJ8201

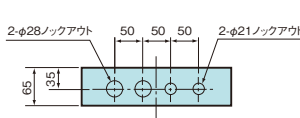

P型2級受信機1回線露出型(予備電源付)  
BV1219

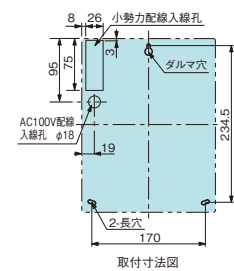
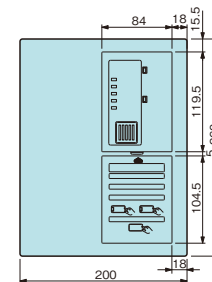
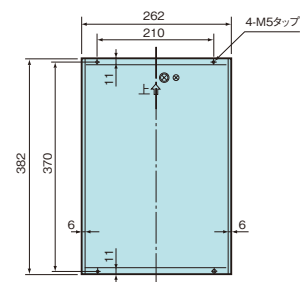
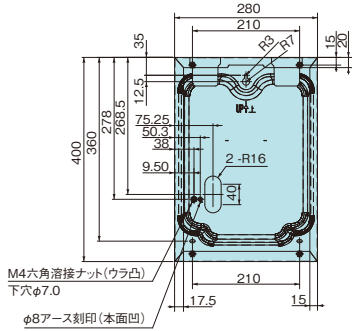
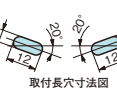
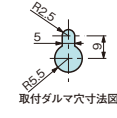
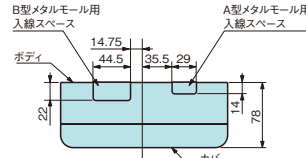

P型2級複合受信機  
8回線 BVJ420503H  
10回線 BVJ420505H

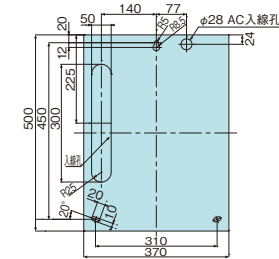
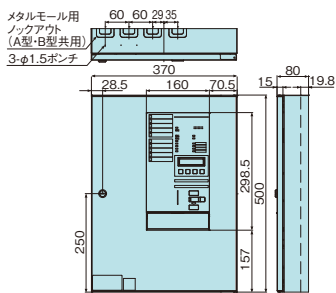

かさ上げボックス  
BZ5 [☑オーダー](#)

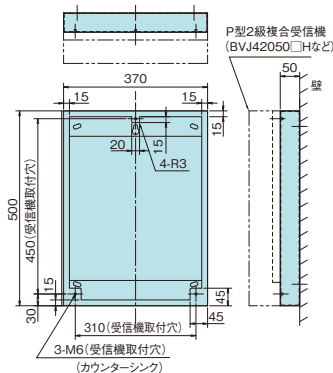

P型2級複合受信機(内器)  
BZJ11 [☑オーダー](#)

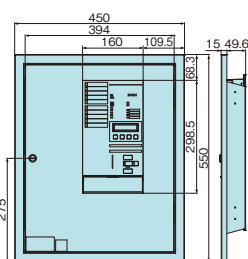

埋込ボックス1型  
BVJ8300K

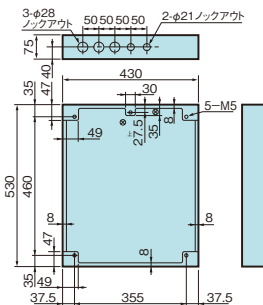

2 P型受信機・P型複合受信機・複合防災盤・副受信機